

Date

Ville / Lieu

Nom de projet

Type

QTÉ



Poids : 27 lb - 12.2 kg

- 3000K (30K) et 4000K (40K)
- Wattage jusqu'à 120W
- Distribution lumineuse disponible en type I, II, III, IV et V.
- Accès sans outils.
- IP66.
- Certifié UL.
- Conforme à la protection du ciel étoilé avec un verre plat (#4)

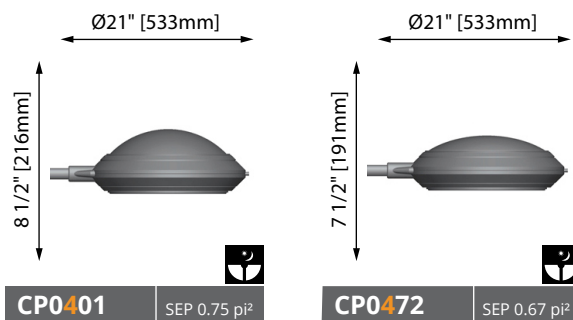

Exemple de commande : CP0401 SLF 36LED07 80W 120V L3FL 40K HSS BK

Luminaire

Adaptateur

Source

Voltage

Type dist.

CCT

Couleur

Options

<input type="checkbox"/> BTP - Cellule photoélectrique de type bouton	<input type="checkbox"/> HSS - Défecteur de flux lumineux côté maison (interne)	<input type="checkbox"/> SGP-10 - Protecteur de surtension 10kV (pour bas voltage 120-277V)	<input type="checkbox"/> SGP-20 - Protecteur de surtension 20kV (pour bas voltage 120-277V)
<input type="checkbox"/> TRP - Réceptacle quart de tour 7 broches (ANSI C136.41) C/A cellule photoélectrique	<input type="checkbox"/> TRP7 - Réceptacle quart de tour 7 broches (ANSI C136.41) C/A capuchon de court-circuitage	<input type="checkbox"/> RCD-DOF - Système de contrôle interne DimOnOff C/A antenne (logiciel non inclus)	<input type="checkbox"/> PRG - Driver programmable (consulter l'usine)

Options d'adaptateurs

Adaptateur latéral pour console LUMCA

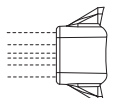

Adaptateur STD

Adaptateur latéral pour bras horizontal de Ø2.375" [60mm]

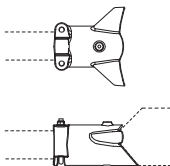

Adaptateur SLF

Adaptateur Latéral pour fût Ø4" [102mm], Ø5" [127mm] et elliptique

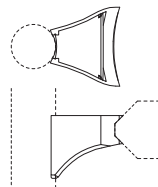

Adaptateur BEL



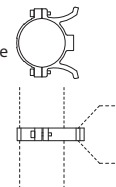



Adaptateur Latéral pour fût de Ø4" [Ø102mm]



Adaptateur ELITE

Lumca se réserve le droit de modifier sans préavis les éléments contenus dans ce bulletin technique

Sources				CCT		Voltages	
Type I-II-III-V		Type IV*					
530mA	700mA	530mA	700mA				
- 18LED05 30W	- 18LED07 40W	- 12LED05 20W	- 12LED07 27W	- 30K (3000K)		- 120	- 347
- 36LED05 60W	- 36LED07 80W	- 24LED05 40W	- 24LED07 54W	- 40K (4000K)		- 208	- 480
- 54LED05 90W	- 54LED07 120W	- 36LED05 60W	- 36LED07 80W	For other CCT, consult factory		- 240	
- 72LED05 120W		- 48LED05 80W	- 48LED07 107W			- 277	

Distributions						Charte de Couleurs	Fichiers IES
Type I	Type II	Type III	Type IV*	Type V			
L1	L2B	L3	L3FL	L4	L5S		
							

CONSTRUCTION

Adaptateur une pièce en aluminium moulé, soudé sur le côté du boîtier du luminaire et solidement fixé à un bras de montage au moyen de quatre (4) vis pression 3/8-16 UNC en acier inoxydable. Le boîtier, fait d'aluminium extrudé formé par procédé de cintrage, est muni d'une coiffe décorative en aluminium repoussé de fort calibre permettant l'accès sans outils au système optique et au bloc régulateur à l'aide d'un bouton poussoir et d'une charnière. Un joint à base de silicone garantit l'étanchéité du luminaire contre les infiltrations d'eau, de poussière et d'insectes en conformité avec la norme internationale IP65. Toutes les pièces en aluminium coulé sont en alliage 356, non poreux et exempt d'impuretés et sont d'une épaisseur minimale de 0.188" [5mm]. Les pièces en aluminium extrudé sont en alliage C6063-T4.

SYSTÈME OPTIQUE

Le système optique est composé d'une lentille (voir détail des types de lentilles), d'un dissipateur thermique et de diodes électroluminescentes (DEL) blanches haute intensité, divisées en 1 à 4 modules. Le système optique est scellé hermétiquement pour rencontrer les critères de la norme internationale IP66, protégeant l'ensemble contre la dépréciation du flux lumineux due à l'infiltration de poussière ou d'insectes, préservant ainsi une performance optimale au fil du temps et réduisant le nettoyage périodique de la lentille.

TYPES DE LENTILLES

#4 : Verre plat trempé.

DRIVER

Courant constant, -40°C [-40°F] à 80°C [176°F], PF 0,99, 0-10v, 120 à 277V / 347 à 480V.

Accès sans outils

Toute la quincaillerie est en acier inoxydable

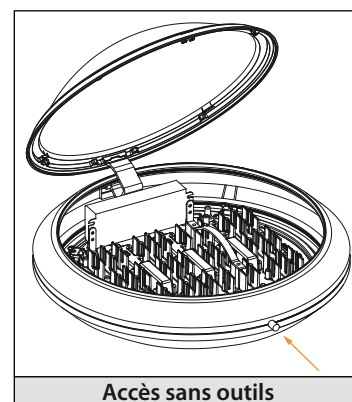

FINI

Toutes les parties métalliques sont prétraitées organiquement et écologiquement par formation de phosphates ferriques (PLAFORISATION) avant qu'un revêtement de poudre de polyester ne soit déposé par procédé électrostatique. Le fini comporte une épaisseur minimale de 100 microns et rencontre la norme ASTM B117 relative aux brouillards salins et la norme ASTM D2247 ayant trait à la résistance des finis exposés à une humidité relative de 100%.

Lumca se réserve le droit de modifier sans préavis les éléments contenus dans ce bulletin technique

FAMILLE

CONCEPT Codification

CP  Ø21" (533mm)

CPG  Ø27" (686mm)

CP(G) X X X X X

MANCHONS SUSPENDUS



L = Suspendu Concept



F = Suspendu Concept



M = Suspendu Concept



***R** = Suspendu Concept

**Seulement avec chapeaux #62-65-67*

CAGE / BRAS

Suspendu



4



6

En Bout de Fût



2



3



6

En Bout de Fût (Style Yoke)



7



8



9

SANS CAGE

0

LENTILLES



1



2



6



Lentille plate

4



EXEMPLES



CP0401 



CPL0206



CPL6101



CP6119



CP7215



CPL4608

STYLE CHAPEAUX (exemples)



01



04

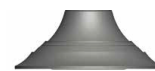

05

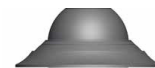

06



12



15



23

et plus encore

Lumca se réserve le droit de modifier sans préavis les éléments contenus dans ce bulletin technique.